

CELOSÍAS DE LAMAS
TUBULARES

UPE-200x40



UMBELCO

PROTECCIÓN SOLAR DE EDIFICIOS

PROTEGE
FUNCIONA
EMBELLECE
RESISTE

www.umbelco.com



UPE-200X40

LA CELOSÍA

Las celosías de lamas fijas planas UPE 200x40, pertenecen al grupo de protecciones solares de formas lineales tubulares de grandes dimensiones. Las lamas UPE están formadas por lamas rectangulares y de aluminio extrusionado, de rápida instalación gracias a su patentado sistema de clipaje. Su configuración permite distanciar, a voluntad del usuario, la distancia entre cada lama; aportando un aspecto lineal y estilizado a cualquier tipo de construcción. Protección solar especialmente dedicada para edificios representativos o fachadas con diseños singulares.

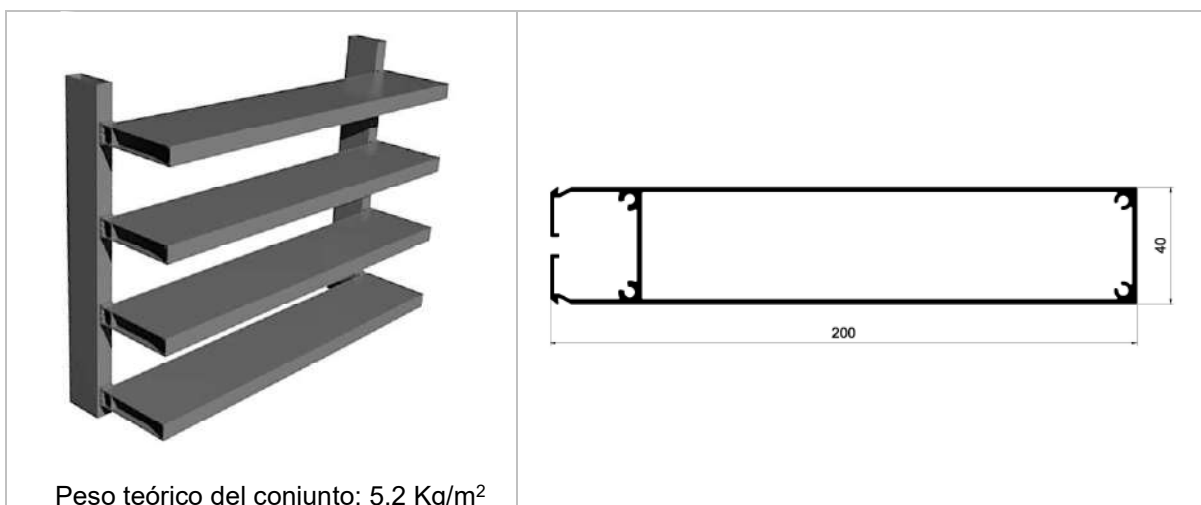

DESCRIPCIÓN PARA PROYECTO

Celosía de lamas fijas tubulares tipo UMBELCO UPE-200x40 formada por lamas inclinadas 90° respecto al plano vertical, con entrecalle variable de silueta rectangular en aluminio de 200x40 mm, soportadas por rastreles tubulares de aluminio extrusionado con pinzas adecuadas para alojar las lamas en aleación L-6063 con tratamiento T5. El conjunto se compone de una serie de lamas, dispuestas en paralelo y ensambladas a robustos perfiles tubulares de aluminio extrusionado mediante un eficaz sistema antirretorno patentado que permite la dilatación de las lamas sin remachado de las mismas ni tornillería entre lama y soporte, incluso p.p. elementos de fijación directa a obra, montaje y limpieza.

UMBELCO



Pol. Las Norias, Avda. Valencia, parcela nº 6
50.450 MUEL (ZARAGOZA)
Tel: +34 976 14 52 56 Fax: +34 976 14 52 57
umbelco@umbelco.com
<http://www.umbelco.com>



UPE-200X40

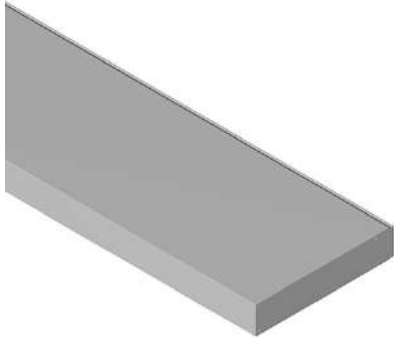

COMPONENTES

Componentes de calidad que garantizan una durabilidad y resistencia de primer orden.

	
Lama de aluminio con tapeta extrema	Vigueta tubular de aluminio extrusionado con pinzas para la dilatación de las lamas con inclinaciones de 90°

VARIANTES

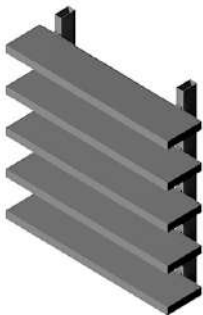
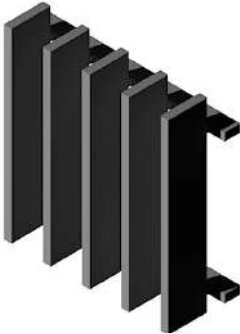
Existe una gran variedad soluciones y posibilidades

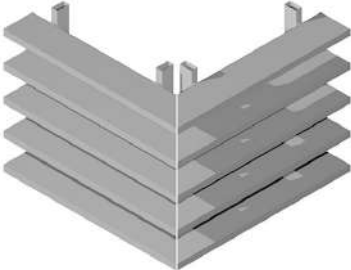
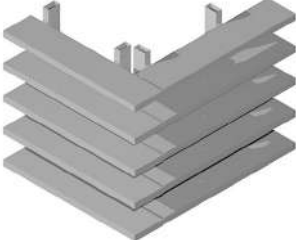
		
Lamas horizontales	Lamas verticales	Lamas en voladizos
		Consultar posibilidades
Lamas cortadas a inglete	Lamas a tope	Lamas con angular esquinero

COLORES STANDARD

Blanco, Plata, otros consultar. Disponibilidad de toda la carta RAL y ADAPTA

UMBELCO

Pol. Las Norias, Avda. Valencia, parcela nº 6
50.450 MUEL (ZARAGOZA)
Tel: +34 976 14 52 56 Fax: +34 976 14 52 57
umbelco@umbelco.com
<http://www.umbelco.com>



UPE-200X40

DATOS TÉCNICOS

Resumen de los datos mecánicos y técnicos de los principales componentes

FICHA TÉCNICA DE LAMA FIJA UPE-200x40



Paso Standard	200 mm
Espesor	1,3-2 mm
Material	Aluminio
Aleación	Aluminio extrusionado L-6063 con tratamiento T5
Composición del aluminio	
Mn	0.1%
Si	0.3-0.6%
Fe	0.1-0.3%
Cu	0.1%
Cr	0.05%
Mg	0.35-0.6%
Zn	0.15%
Ti	0.2%
Al	RESTO
Longitudes máximas de la lama	6 metros (Tanto posición vertical como horizontal)
Distancia entre apoyos	Máximo 3 m.l.
Momentos de Inercia	
	
	Ixx: 27.23 cm ⁴ Iyy: 393.75 cm ⁴
Carga de Rotura	22-23 Kg/mm ²
Tensión Admisible	14-15 Kg/mm ²

UMBELCO

Pol. Las Norias, Avda. Valencia, parcela nº 6
50.450 MUEL (ZARAGOZA)
Tel: +34 976 14 52 56 Fax: +34 976 14 52 57
umbelco@umbelco.com
<http://www.umbelco.com>



UPE-200X40

Alargamiento	3%
Dureza Brinell	59
Módulo de Elasticidad	695.000 Kg. /cm ²
Calor Específico (0 a 100°C)	2.111
Espesor pintura/anodizado	Consultar posibilidades

FICHA TÉCNICA DE TUBULAR PARA FIJACIÓN LAMA FIJA



Consultar disponibilidad de perfiles tubulares

Espesor	1.2-3 mm
Material	Aluminio extrusionado L-6063 con tratamiento T5
Colores	Consultar lacados
Carga de Rotura	22-23 Kg/mm ²
Tensión Admisible	14-15 Kg/mm ²
Alargamiento	3%.
Dureza Brinell	59
Módulo de Elasticidad	670.000 Kg/cm ²
Calor Específico (0 a 100°C)	2.111

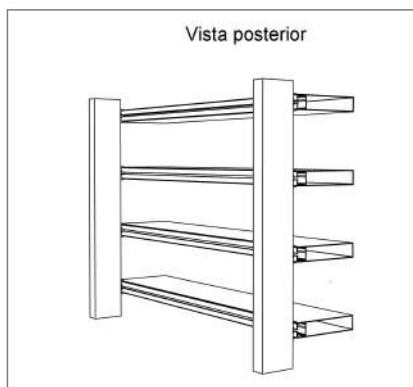
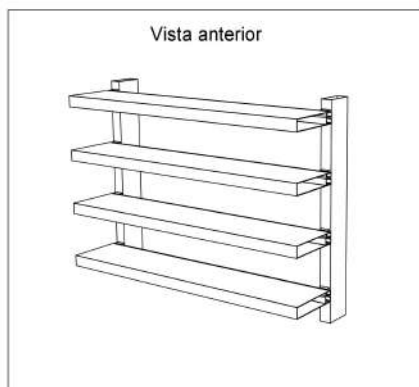

UMBELCO

Pol. Las Norias, Avda. Valencia, parcela nº 6
50.450 MUEL (ZARAGOZA)
Tel: +34 976 14 52 56 Fax: +34 976 14 52 57
umbelco@umbelco.com
<http://www.umbelco.com>



UPE-200X40

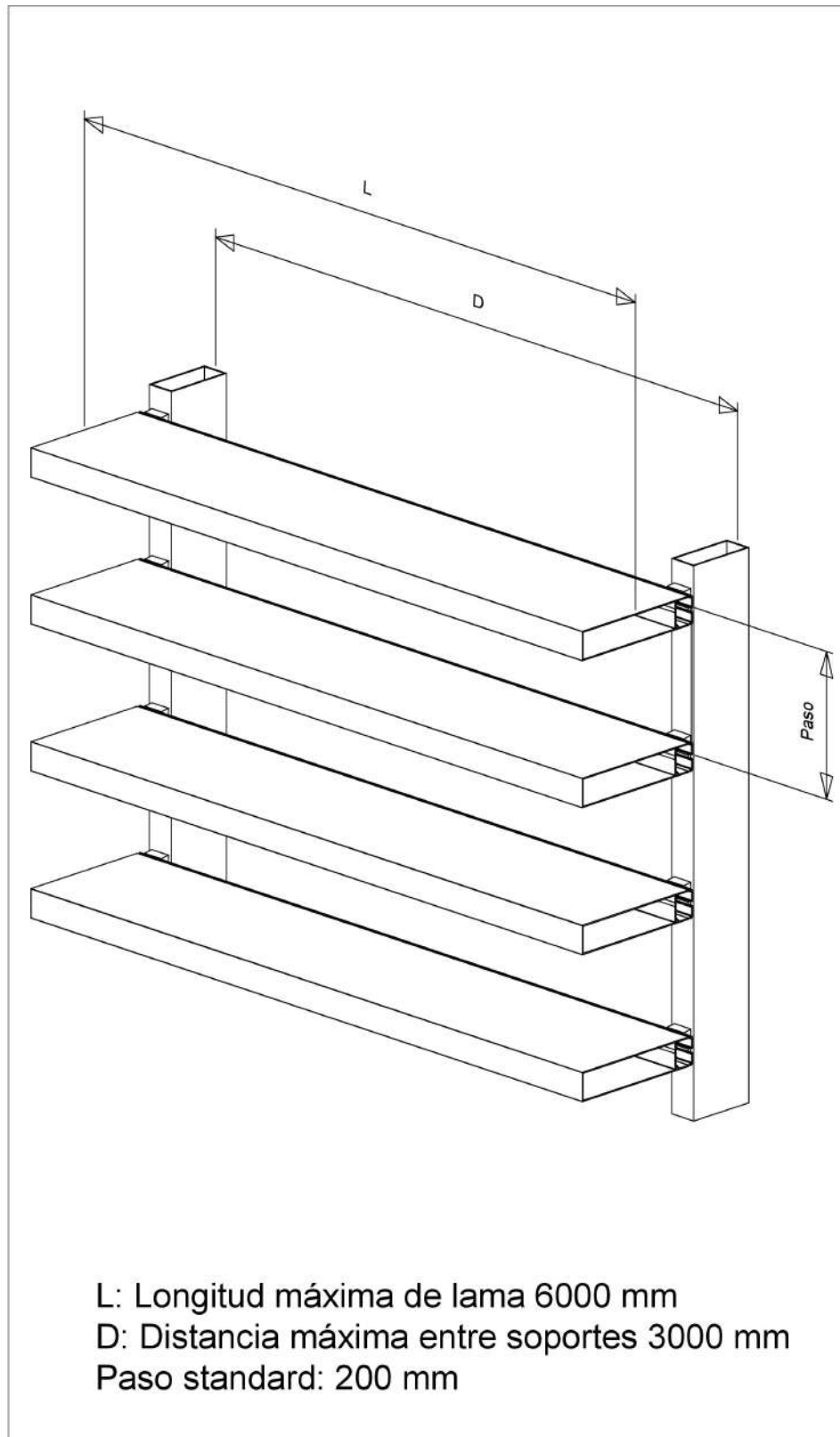

L: Longitud máxima de lama 6000 mm
D: Distancia máxima entre soportes 3000 mm
Paso standard: 200 mm

UMBELCO

Pol. Las Norias, Avda. Valencia, parcela nº 6
50.450 MUEL (ZARAGOZA)
Tel: +34 976 14 52 56 Fax: +34 976 14 52 57
umbelco@umbelco.com
<http://www.umbelco.com>



UPE-200X40

COLORES ESTÁNDAR

CARTA DE COLORES UMBELCO

CARTA DE COLORES ESTÁNDAR



CARTA DE COLORES ESPECIALES



OTROS COLORES, CONSULTAR

ACLARACIÓN: El RAL7011 y RAL 7012 se consideran el mismo color entre los fabricantes de pinturas.

NOTA: La presente carta tiene carácter orientativo e informativo, ya que el formato de presentación del presente documento puede presentar diferencias con el tono y acabado real del producto. La presente carta no implica disponibilidad de stock. Consultar incrementos para otros colores.

UMBELCO

Pol. Las Norias, Avda. Valencia, parcela nº 6
50.450 MUEL (ZARAGOZA)
Tel: +34 976 14 52 56 Fax: +34 976 14 52 57
umbelco@umbelco.com
<http://www.umbelco.com>



Certificado

Normativa de aplicación **ISO 9001:2015**

Nº registro certificado 0.04.14363

Titular del certificado: **UMBELCO, S.L.**
Pol. Las Norias – Avda. de Valencia, Parcela 6
50450 Muel (Zaragoza)
España.

Ámbito de aplicación: Diseño, producción e instalación de protecciones solares para la construcción.

Mediante una auditoría se verificó el cumplimiento de los requisitos recogidos en la norma ISO 9001:2015.

Validez: Este certificado es válido desde 2024-02-14 hasta 2027-02-12.
Primera auditoría de certificación 2009.
Fecha de la última auditoría: 2024-01-17.
Fecha de expiración del último ciclo: 2024-02-12.

2024-02-16

TÜV Rheinland Ibérica Inspection,
Certification & Testing S.A.
Garrotxa, 10-12 – E-08820 El Prat de
Llobregat

© TÜV, TÜEV and TÜV are registered trademarks. Utilisation and application requires prior approval.



www.tuv.com

UMBELCO

Pol. Las Norias, Avda. Valencia, parcela nº 6
50.450 MUEL (ZARAGOZA)
Tel: +34 976 14 52 56 Fax: +34 976 14 52 57
umbelco@umbelco.com
<http://www.umbelco.com>





DECLARACIÓN DE CONFORMIDAD

UMBELCO, S.L.
Pol. Las Norias. Avda. Valencia, parcela nº 6
50.450 MUEL (Zaragoza)

Declara bajo su exclusiva responsabilidad la conformidad del producto:

UPE-200X40

al que se refiere esta declaración, con las disposiciones del Reglamento de Productos de Construcción (UE) Nº 305/2011 que sustituye a la Directiva 89/106/CEE (derogada el 1 de julio de 2013), para lo cual se han seguido las normas siguientes:

UNE-EN 13125:2001

UNE-EN 12216:2002

UNE-EN 14501:2006

UNE-EN 1932:2014

En Zaragoza a 11 de julio de 2008

Fdo. Daniel Morillo
D. Gerente

UMBELCO

Pol. Las Norias. Avda. Valencia, parcela nº 6
50.450 MUEL (ZARAGOZA)
Tel: +34 976 14 52 56 Fax: +34 976 14 52 57
umbelco@umbelco.com
<http://www.umbelco.com>





Pol. Las Norias.Avda. Valencia, parcela nº 6
50.450 MUEL (ZARAGOZA)

Tel: +34 976 14 52 56

Fax: +34 976 14 52 57

umbelco@umbelco.com

<http://www.umbelco.com>