

REJILLAS DE LAMAS

UPZ-70x30



UMBELCO

PROTECCIÓN SOLAR DE EDIFICIOS

PROTEGE

FUNCIONA

EMBELLECE

RESISTE

www.umbelco.com



LA REJILLA

Celosías de lamas fijas modelo UPZ-70x30, formada por lamas con forma general en Z de 70 mm de ancho y 30 mm de grueso. Fabricado con aluminio extrusionado y acabado lacado/anodizado, con elevada resistencia a la intemperie. Soportadas por rastreles de aluminio extrusionado con ensamblaje antirretorno, incluso parte proporcional de elementos de fijación directa a obra, montaje y limpieza. La UPZ, se pueden englobar dentro de las rejillas de ventilación, y son la solución para proyectos en los que se pretenda resolver de forma eficaz la ocultación de vistas, la robustez, etc...

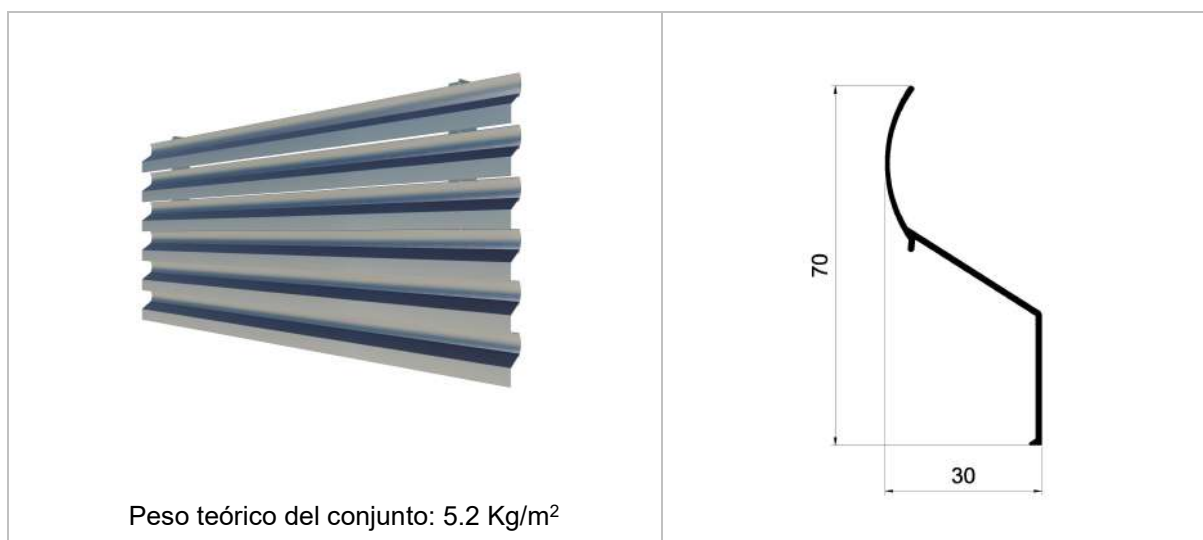

DESCRIPCIÓN PARA PROYECTO

Rejillas de lamas fijas inclinadas UMBELCO tipo UPZ-70x30, formada por lamas con forma general en Z de 70 mm de ancho y 30 mm de grueso en aluminio extrusionado L-6063 con tratamiento T5. El conjunto se compone de una serie de lamas con forma de Z, dispuestas en paralelo y ensambladas a robustos perfiles tubulares de aluminio extrusionado mediante un eficaz sistema antirretorno patentado que permite la dilatación de las lamas sin remachado de las mismas ni tornillería entre lama y soporte, incluso p.p. elementos de fijación directa a obra, montaje y limpieza.



UMBELCO

Pol. Las Norias.Avda. Valencia, parcela nº 6
50.450 MUEL (ZARAGOZA)
Tel: +34 976 14 52 56 Fax: +34 976 14 52 57
umbelco@umbelco.com
<http://www.umbelco.com>



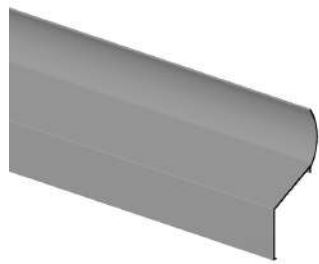

UPZ-70x30

COMPONENTES

	
Lama de aluminio	Vigueta tubular de aluminio extrusionado con encastes que permiten la dilatación de las lamas.



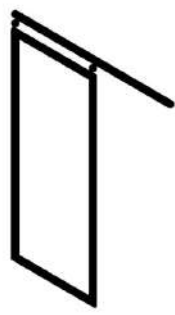

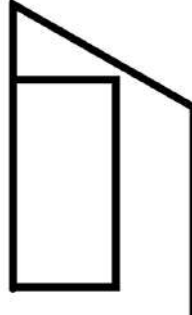

MONTAJE SOBRE OTROS BASTIDORES

Disposiciones diversas para hacer los huecos practicables

			
Bastidores correderos	Bastidores abisagrados	Bastidores levadizos replegables	Bastidores librillo

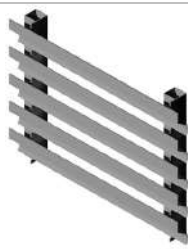
VARIANTES

Existe una gran variedad soluciones y posibilidades

		
Lamas horizontales	Lamas verticales	Lamas en posición invertida
		
Lamas en voladizos	Lamas cortadas a inglete	Lamas con tubo esquinero

UMBELCO

Pol. Las Norias.Avda. Valencia, parcela nº 6
50.450 MUEL (ZARAGOZA)
Tel: +34 976 14 52 56 Fax: +34 976 14 52 57
umbelco@umbelco.com
<http://www.umbelco.com>

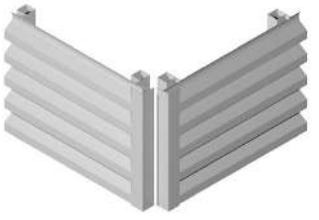

UPZ-70x30

		Consultar posibilidades
Lamas con angular esquinero	Lamas con remates laterales	

UMBELCO

Pol. Las Norias. Avda. Valencia, parcela nº 6
50.450 MUEL (ZARAGOZA)

Tel: +34 976 14 52 56

Fax: +34 976 14 52 57

umbelco@umbelco.com

<http://www.umbelco.com>



DATOS TÉCNICOS

Resumen de los datos mecánicos y técnicos de los principales componentes

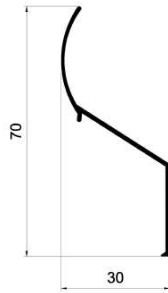
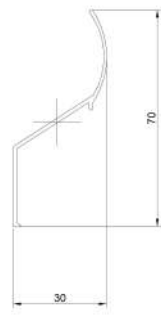
FICHA TÉCNICA DE LAMA FIJA UPZ-70x30	
	
Paso Standard	70 mm
Espesor	1,3 mm
Material	Aluminio
Aleación	Aluminio extrusionado L-6063 con tratamiento T5
Composición del aluminio	
Mn	0.1%
Si	0.3-0.6%
Fe	0.1-0.3%
Cu	0.1%
Cr	0.05%
Mg	0.35-0.6%
Zn	0.15%
Ti	0.2%
Al	RESTO
Longitudes máximas de la lama	6 metros (Tanto posición vertical como horizontal)
Distancia entre apoyos	Máximo 1,2 m.l.
Momentos de Inercia	
	
$I_{xx} = 3.3 \text{ cm}^4$ $I_{yy} = 1.3 \text{ cm}^4$	
Carga de Rotura	22-23 Kg/mm ²
Tensión Admisible	14-15 Kg/mm ²

UMBELCO

Pol. Las Norias. Avda. Valencia, parcela nº 6

50.450 MUEL (ZARAGOZA)

Tel: +34 976 14 52 56

Fax: +34 976 14 52 57

umbelco@umbelco.com

<http://www.umbelco.com>



UPZ-70x30

Alargamiento	3%
Dureza Brinell	59
Módulo de Elasticidad	695.000 Kg. /cm ²
Calor Específico (0 a 100°C)	2.111
Espesor pintura/anodizado	Consultar posibilidades

FICHA TÉCNICA DE CREMALLERA PARA FIJACIÓN LAMA FIJA

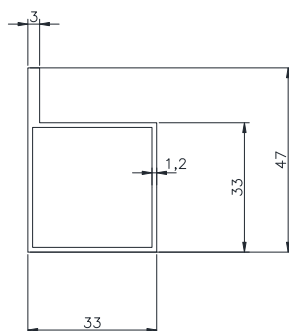

Espesor	1.2-3 mm
Material	Aluminio extrusionado L-6063 con tratamiento T5
Colores	Consultar lacados
Momento de inercia	2.55 cm ⁴ una vez matrizado
Carga de Rotura	22-23 Kg/mm ²
Tensión Admisible	14-15 Kg/mm ²
Alargamiento	3%.
Dureza Brinell	59
Módulo de Elasticidad	670.000 Kg/cm ²
Calor Específico (0 a 100°C)	2.111

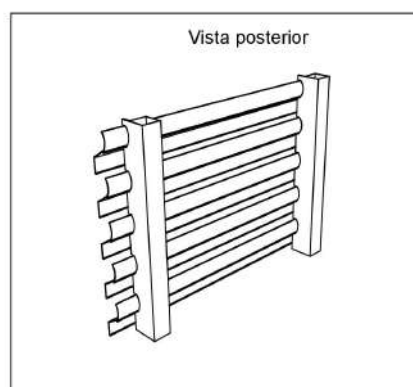
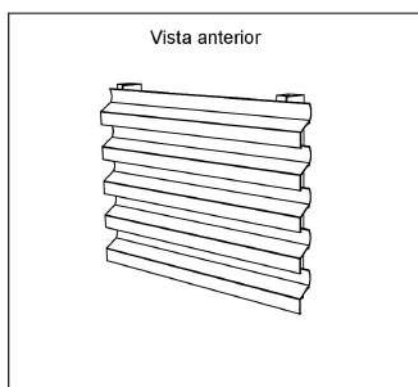

UMBELCO

Pol. Las Norias.Avda. Valencia, parcela nº 6

50.450 MUEL (ZARAGOZA)

Tel: +34 976 14 52 56

Fax: +34 976 14 52 57

umbelco@umbelco.com

<http://www.umbelco.com>



UPZ-70x30

INCLINACIÓN DE LAS LAMAS Y PASOS

Disposición de la lama respecto a la vigueta y relación de pasos máximos y mínimos

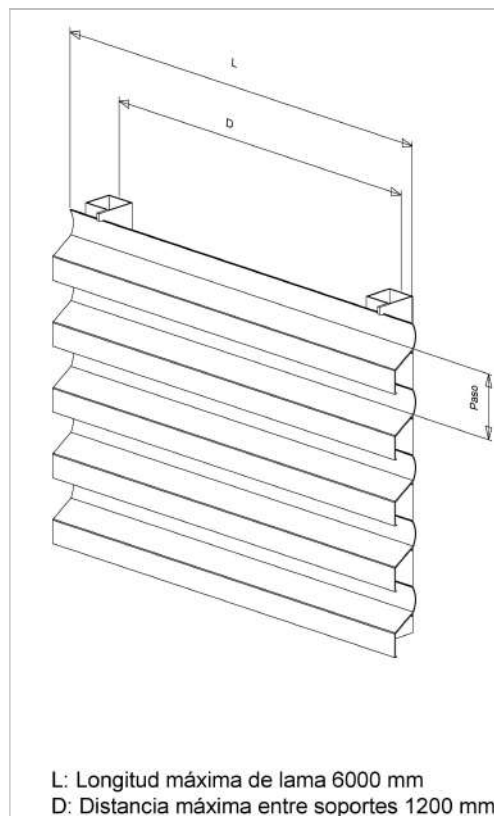
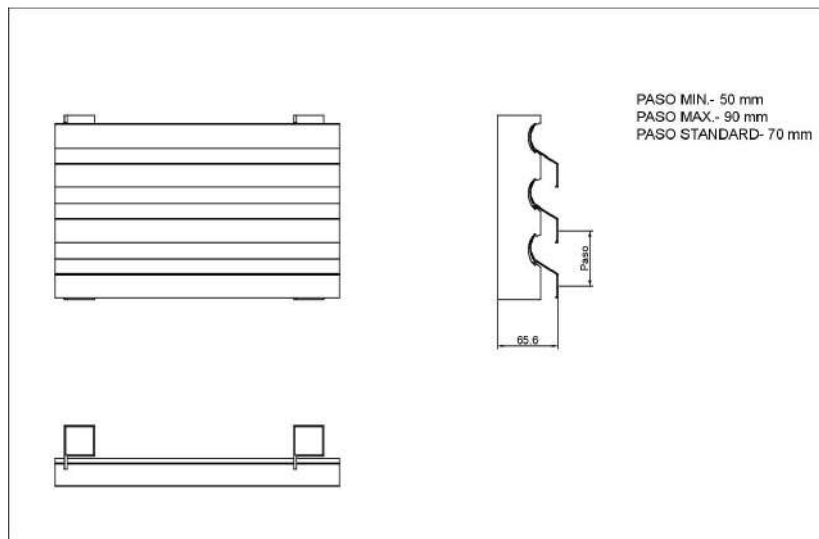

UMBELCO

Pol. Las Norias. Avda. Valencia, parcela nº 6
50.450 MUEL (ZARAGOZA)

Tel: +34 976 14 52 56

Fax: +34 976 14 52 57

umbelco@umbelco.com

<http://www.umbelco.com>



COLORES ESTÁNDAR

CARTA DE COLORES UMBELCO

CARTA DE COLORES ESTÁNDAR



CARTA DE COLORES ESPECIALES



OTROS COLORES, CONSULTAR

ACLARACIÓN: El RAL 7011 y RAL 7012 se consideran el mismo color entre los fabricantes de pinturas.

NOTA: La presente carta tiene carácter orientativo e informativo, ya que el formato de presentación del presente documento puede presentar diferencias con el tono y acabado real del producto. La presente carta no implica disponibilidad de stock. Consultar incrementos para otros colores.

UMBELCO

Pol. Las Norias. Avda. Valencia, parcela nº 6
50.450 MUEL (ZARAGOZA)
Tel: +34 976 14 52 56 Fax: +34 976 14 52 57
umbelco@umbelco.com
<http://www.umbelco.com>



Certificado

Normativa de aplicación **ISO 9001:2015**

Nº registro certificado 0.04.14363

Titular del certificado: **UMBELCO, S.L.**
Pol. Las Norias – Avda. de Valencia, Parcela 6
50450 Muel (Zaragoza)
España.

Ámbito de aplicación: Diseño, producción e instalación de protecciones solares para la construcción.

Mediante una auditoría se verificó el cumplimiento de los requisitos recogidos en la norma ISO 9001:2015.

Validez: Este certificado es válido desde 2024-02-14 hasta 2027-02-12.
Primera auditoría de certificación 2009.
Fecha de la última auditoría: 2024-01-17.
Fecha de expiración del último ciclo: 2024-02-12.

2024-02-16

TÜV Rheinland Ibérica Inspection,
Certification & Testing S.A.
Garrotxa, 10-12 – E-08820 El Prat de
Llobregat

© TÜV, TÜV and TÜV are registered trademarks. Utilisation and application requires prior approval.



www.tuv.com

UMBELCO
Pol. Las Norias.Avda. Valencia, parcela nº 6
50.450 MUEL (ZARAGOZA)
Tel: +34 976 14 52 56 Fax: +34 976 14 52 57
umbelco@umbelco.com
<http://www.umbelco.com>



MARCADO CE

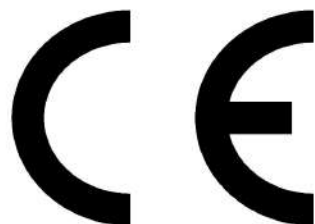

DECLARACIÓN DE CONFORMIDAD

UMBELCO, S.L.
Pol. Las Norias. Avda. Valencia, parcela nº 6
50.450 MUEL (Zaragoza)

Declara bajo su exclusiva responsabilidad la conformidad del producto:

UPZ-70x30

al que se refiere esta declaración, con las disposiciones del Reglamento de Productos de Construcción (UE) Nº 305/2011 que sustituye a la Directiva 89/106/CEE (derogada el 1 de julio de 2013), para lo cual se han seguido las normas siguientes:

UNE-EN 13125:2001

UNE-EN 12216:2002

UNE-EN 14501:2006

UNE-EN 1932:2014

En Zaragoza a 11 de julio de 2008

Fdo. Daniel Morillo
D. Gerente

UMBELCO

Pol. Las Norias. Avda. Valencia, parcela nº 6
50.450 MUEL (ZARAGOZA)

Tel: +34 976 14 52 56

Fax: +34 976 14 52 57

umbelco@umbelco.com

<http://www.umbelco.com>





Pol. Las Norias.Avda. Valencia, parcela nº 6
50.450 MUEL (ZARAGOZA)

Tel: +34 976 14 52 56

Fax: +34 976 14 52 57

umbelco@umbelco.com

<http://www.umbelco.com>